

SKÝRINGAR Á TÁKNUM:

ÖLL MÁL ERU ANNAD HVORT Í METRUM EDA MILLIMETRUM
HÆÐARKÓTAR ERU Í METRUM.

0,00
TÁKNAR HÆÐ 0,00 Á SNIDUM

0,00
TÁKNAR HÆÐ 0,00 Á LÁRÉTTUM FLÖTUM

A
B
A TÁKNAR HÆÐ
B TÁKNAR PLÖTUPYKKT

STEYPA =

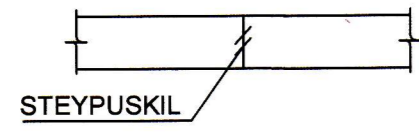

NÜVERANDI STEYPA =

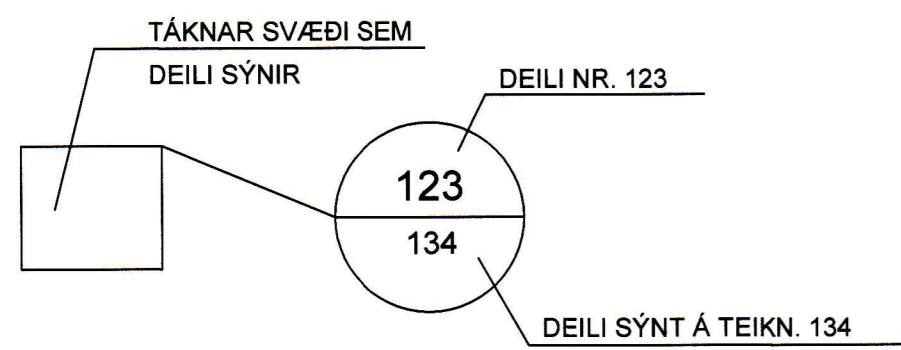
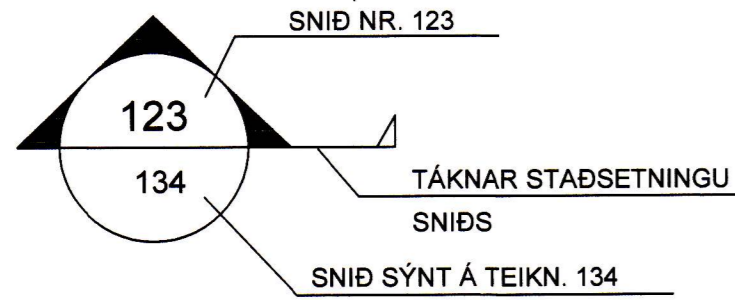

B MERKIR BITI
S - SÚLA
V - VEGGUR (SKERVEGGUR)
U - UNDIRSTABA

U001-Y MERKIR UNDIRSTÖÐU 001 SEM SÝND ER Á TEIKNINGU Y

BREYTING Á TEIKNINGU Á ÚTGÁFU NR. BX OG SVÆÐI Í BIDSTÖÐU

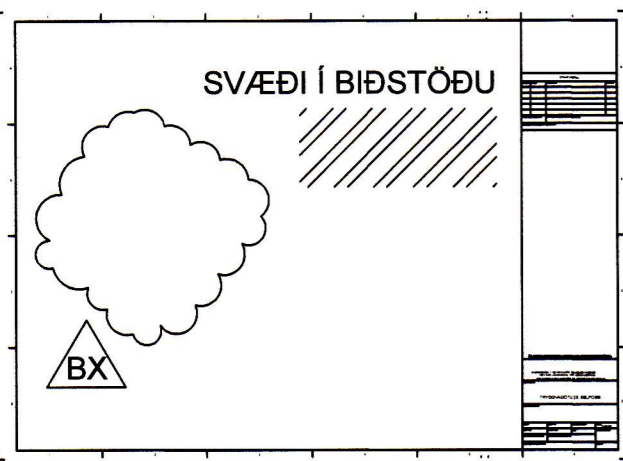

ALMENNAR SKÝRINGAR:

ÖLL VINNA SKAL VERA Í SAMRÆMI VID TEIKNINGAR ÞESSAR, VERKLYSINGU ÞAR SEM UM HANA ER AD RÆÐA, KRÖFUR BYGGINGARREGLUGERÐAR OG VIDEIGANDI STADLA.

SANNREYNA SKAL ÖLL MÁL OG AÐSTÆÐUR Á VERKSTAD AÐUR EN VINNA HEFST.

TRYGGJA SKAL STÖÐUGLEIKA MANNVIRKJA Á ÖLLUM STIGUM VERKSINS MED TÍMABUNDNUM STÍFINGUM, FESTINGUM EDA Á ANNAN VIÐURKENNDAN HÁTT.

TEIKNINGANÚMÉR:

TEIKNINGANÚMÉR ERU TÁKNUÐ MED Á FORMINU 14001-300-1.

FYRSTU FIMM TÖLUSTAFIRNIR TÁKNA NÚMÉR VERKSINS (14001).

NÆSTU ÞRÍR TÁKNA NÚMÉR TEIKNINGAR. 200 ER FYRIR BURÐARPOLSTEIKNINGAR OG 300 FYRIR LAGNIR OG LOFTRÆSTINGU.

SÍÐASTI TÖLUSTAFURINN TÁKNAR ÚTGAFUNÚMÉR TEIKNINGAR.

BENDISTÁL:

STÁL MERKT K ER KAMBSTÁL OG SKAL VERA B500C SAMKVÆMT NS 3576-3 EDA B500B SAMKVÆMT FS ENV 10080:1995
d TÁKNAR ÞVERMÁL BENDISTÁLSTANGAR

TÁKN:

K10c300 TÁKNAR 10mm KAMBSTÁL MED 300mm BIL MILLI JÁRNA
K10c300HH TÁKNAR 10mm KAMBSTÁL MED 300mm BIL MILLI JÁRNA Á HVORRI HLÍÐ
K189(257) TÁKNAR BENDIMOTTUR MED AS=189(257)
TÁKNAR JÁRN ALMENNT OG Í NEDRI BRÚN PLÖTU OG Í FJÆRBRÚN VEGGJAR
TÁKNAR JÁRN Í EFRI BRÚN PLÖTU OG Í NÆRBRÚN VEGGJAR
TÁKNAR SKEYTINGU JÁRNA
TÁKNAR JÁRN SEM BEYGIST UPP
TÁKNAR JÁRN SEM BEYGIST NIÐUR
SÝNIR STEFNU Á JÁRNUM NÆST BRÚN

TÁKNAR TVÖ LÖÐRÉTT JÁRN SEM KOMA VIÐ GÓLFSÍÐ OP Á NÆSTU HÆÐ FYRIR OFAN
TÁKNAR DREIFILÍNU JÁRNS Á MILLI PLÖTUBRÚNA
STANGIR d = 20mm, LENGÐ 6000mm MIÐJUBIL 200mm DREIFT YFIR MERKT SVÆÐI.
LYKKJA, d = 12mm, MIÐJUBIL 200mm, KLIPPILENGÐ 1500 mm.

LYKKJUR: (d < 16mm)

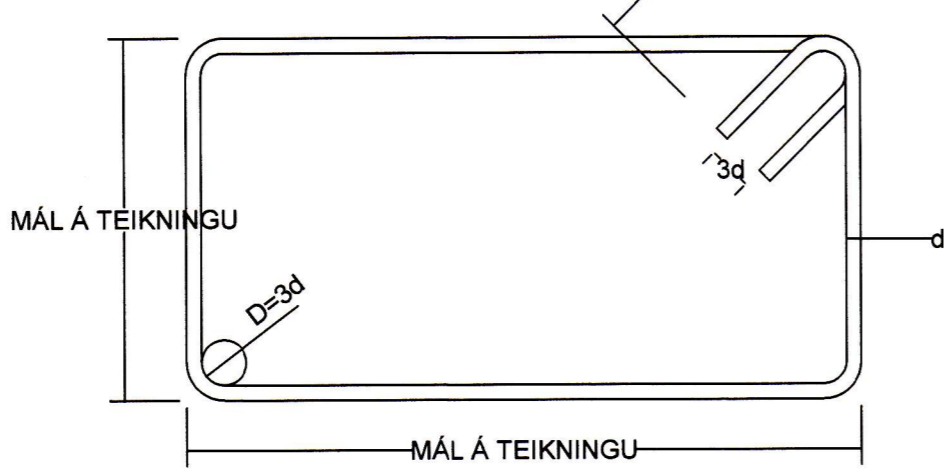

ÞVERBÖND: (d < 16mm)

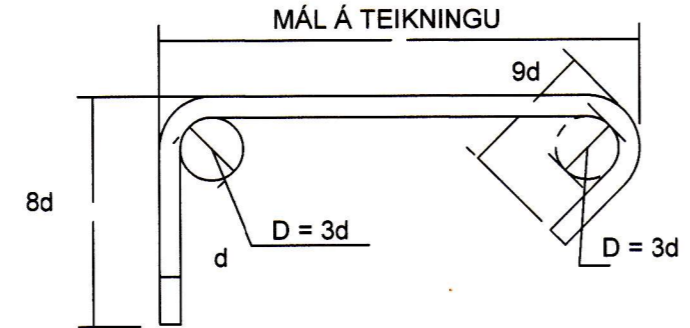

BURÐARJÁRN: (d > 10mm)

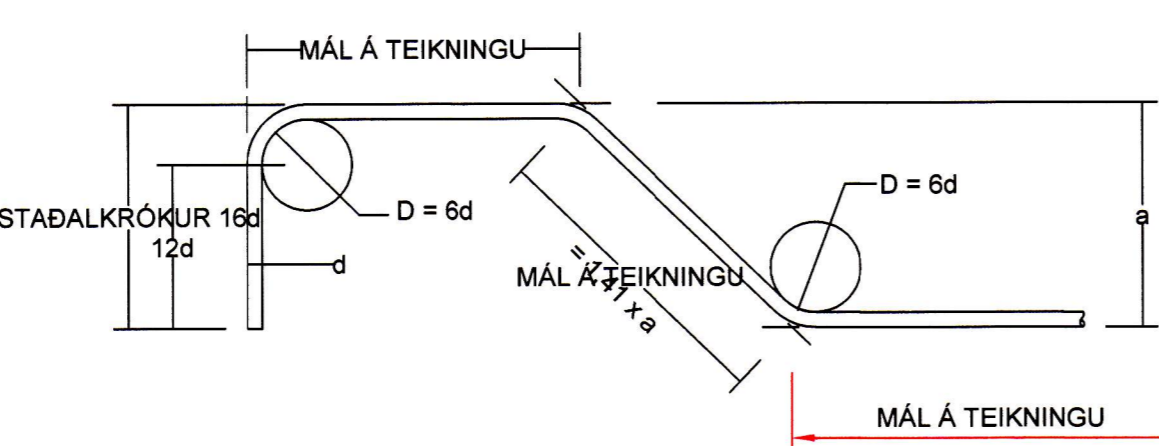

BEYGING OG SKEYTING JÁRNA:

ÞVERMÁL JÁRNS, d	mm	8	10	12	16	20	25
D, LYKKJUR OG VINKLAR	mm	24	30	36	48		
D, BURÐARJÁRN	mm	60	72	96	120	150	
SKEYTILENGD JÁRNA S	mm	450	550	650	850	1100	1400
FESTILENGD JÁRNA F	mm	350	400	500	650	800	1000

EF SKEYTT ER MEIRA EN FJÖRÐA HVERT JÁRN Í SAMA ÞVERSNIDI SKAL AUKA SKEYTILENGD UM 40%

ATHUGA BER AD EIGI ER LEYFILEGT AD BEYGJA BENDISTÁL EF LOFTHITI ER UNDIR -5°C

FRÁGANGUR JÁRNA Í KRINGUM OP:

SÉ EKKI ANNARS GETIÐ KOMI AUKALEGA JÁRN UMHVERFIS GLUGGA, HURÐIR OG OP Í PLÖTUM OG VEGGJUM ER SVARA TIL ÞEIRRA JÁRNA SEM KLIPPT ERU Í SUNDUR, ÞÓ ALDREI MINNA EN 2 K12.

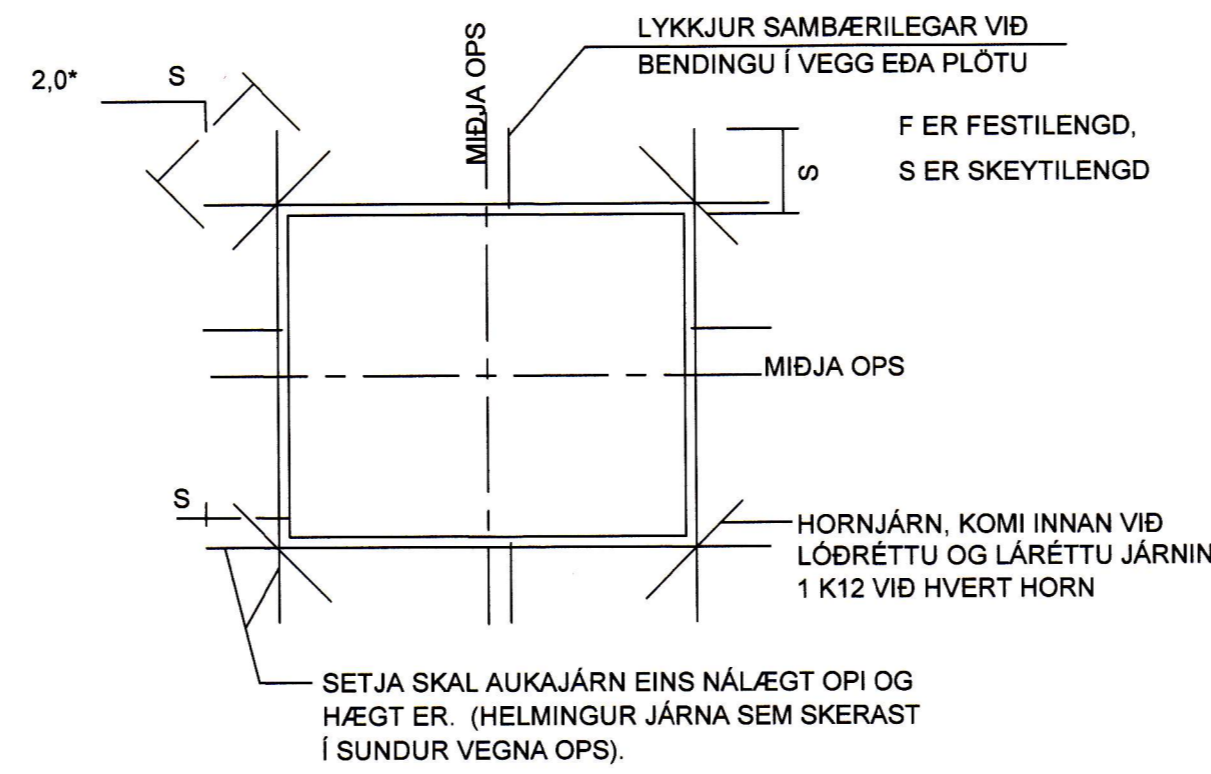

MILLIBIL JÁRNA Í BITUM:

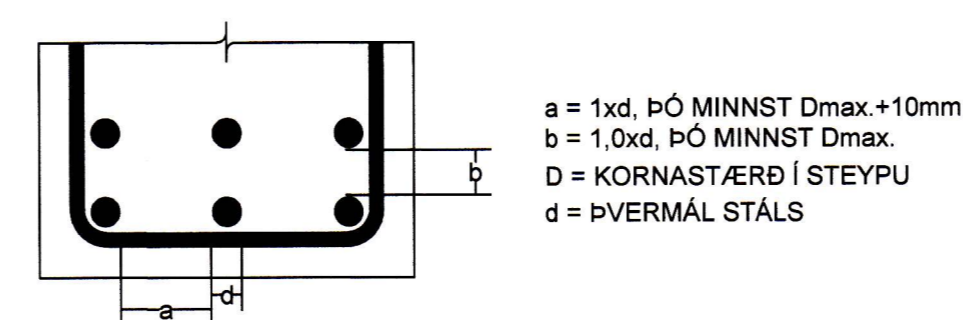

VEGGBENDING ÞAR SEM TVÖFÖLD BENDING ER, ALMENN DEILI

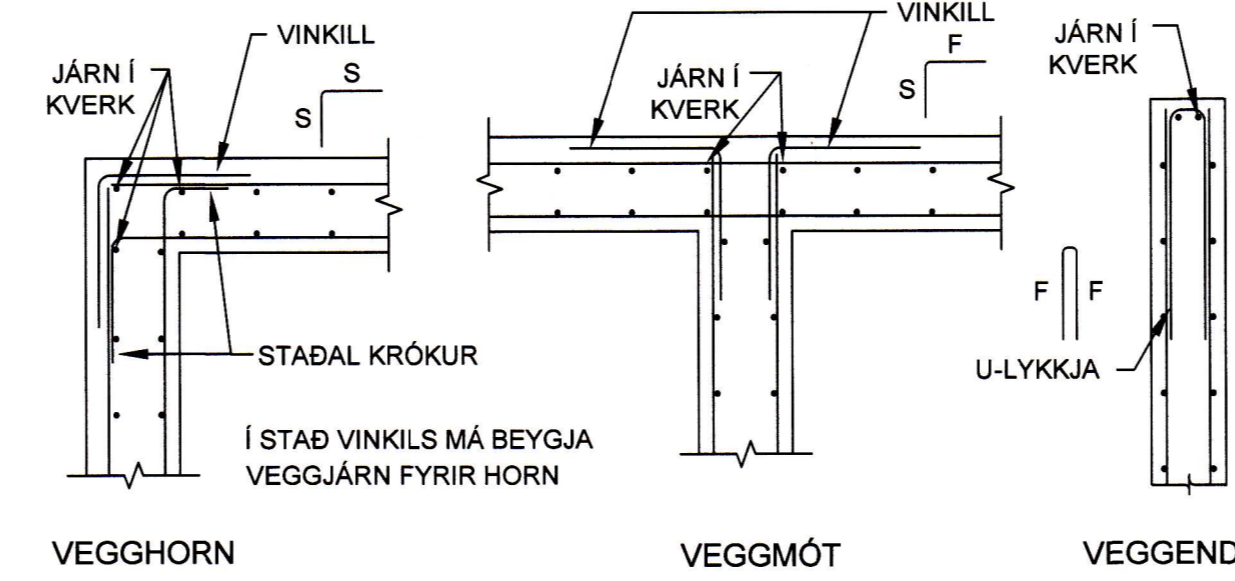

STEINSTEYPA:

STEINSTEYPA, GÆÐI, FRAMLEIÐSLA, MEDFERÐ OG PRÓFANIR SKULU VERA Í SAMRÆMI VID ÍST EN 206-1:2000

STEYPUGÆÐI EINSTAKRA STEYPTRA BYGGINGARHLUTA:

STADSETNING	STYRKLEIKA-FLOKKUR	ÁREYTISS-FLOKKUR	LOFT (%)	SEMENT (kg/m ³) ³	V/S HLUTFALL
UNDIRSTÖÐUR	C25/30	XC2	≥5,0	≥300	≤0,55
VEGGIR, GRUNNPLATA, BITAR, SÚLUR, PLÖTUR, STÖDVEGGUR	C30/37	XF3	≥5,5	≥330	≤0,45

VIKMÖRK Í LOFTINIHALDI: +3,0%/-0,0%

KORNASTÆRÐ (mm): ≤22
CL-FLOKKUR: CL 0,2
ÞJÁLNFLOKKUR: S2, S3

ÁLAGSFORSENDUR:

NOTÁLAG:

ÁLAGSTILHÖGUN ER Í SAMRÆMI VID FS ENV 1991-1:1994, FS ENV 1991-2-1:1995 OG ÞJÓÐARSKJÓL STAÐLARÁÐS ÍSLANDS

ÞÖK: 0,75 kN/m²
GÓLF IBÜÐA: 2,0 kN/m²
AUKANOTÁLAG VEGNA LÉTTA VEGGJA: 1,0 kN/m²

VINDÁLAG:

VINDÁLAG REIKNAST SAMKVÆMT FS ENV 1991 2-4:1995, ÁSAMT ÞJÓÐARSKJALI STAÐLARÁÐS ÍSLANDS.

GRUNNGILDI VINDHRABA ER 36,0 m/s ÁSAMT TILHEYRANDI FORMSTUÐLUM.

SNJÓÁLAG:

SNJÓÁLAG REIKNAST SAMKVÆMT FS ENV 1991-2-3:1995, ÁSAMT ÞJÓÐARSKJALI STAÐLARÁÐS ÍSLANDS.

GRUNNGILDI SNJÓÁLAGS ER 2,1 kN/m² (SVÆÐI 1)

JARÐSKJÁLFTAÁLAG:

JARÐSKJÁLFTAÁLAG REIKNAST SAMKVÆMT FS ENV 1998-1-1:1994, ÁSAMT ÞJÓÐARSKJALI STAÐLARÁÐS ÍSLANDS.

HÖNNUNARHRÖÐUN ER 0,15g, MIKILVÆGISFLOKKUR III, OG JARÐVEGSFLOKKUR A.

GRUNDUN:

GRUNDUN SAMKVÆMT FS ENV 1997-1:1994 ÁSAMT ÞJÓÐARSKJALI STAÐLARÁÐS ÍSLANDS.

GRUNDAÐ ER Á VEL ÞJAPPADRI FYLINGU. MESTA ÁLAG Á UNDIRSTÖÐU ER MINNA EN 0,4 MN/m²

ÞJÖPPUNARKRÖFUR Á FYLINGU ERU E2 > 120MPa og E2/E1 < 2,47 (FYRIR SVO LÁGREIST HÚS)

TRÉVIRKI:

ALLT EFNI OG VINNA SKAL VERA Í SAMRÆMI VID VIDEIGANDI ÍST OG ENV STADLA
TIMBUR Í BURÐARVIRKI SKAL STANDAST KRÖFUR SEM GERÐAR ERU TIL TIMBURS AF STYRKLEIKAFLOKKI C18 SKV ÍST EN 338:1995 (T2 SKV ÍST INSTA 142:1997)
AÐRIR VIÐIR (LOFTUNARLISTAR KLÆÐNINGAR O.Þ.H.) MEGA VERA AF STYRKLEIKAFLOKKI C18 SKV ÍST EN 338:1995 (T1 SKV ÍST INSTA 142:1997)
ÞAR SEM TIMBUR LIGUR AD KALDRI STEYPU SKAL SETJA RÆMU AF TJORUPAPPA Á MILLI EDA NOTA ÞRÝSTIFUÁVARID TIMBUR

ALLUR NAGLAR, BOLTAR OG FESTUJÁRN SKULU VERA SINKHÚÐUÐ.
MÚRBOLTAR: M12-150/90 MERKIR 12mm BOLT, 150mm LANGUR, FESTILENGD: 90mm
FYLGJA SKAL FYRIRMÆLUM FRAMLEIÐANDA VID UPPSETNINGU Á BOLTUM, MÚRBOLTUM, FESTUJÁRNUM O.S.FRV.
N TÁKNAR VENJULEGAN FERHYRNDAN SAUM
K TÁKNAR KAMBSAUM HEIMILT ER AD NOTA TIL ÞESS GERÐAR FESTISKRUFUR Í FESTIVINKLA Í STAÐ KAMBSAUMS

Í ÞAKKLÆÐNINGU SKAL NOTA 25x150mm BÖRÐVIÐ (HEIMILT ER AD NOTA GALLALITIB MÓTAEFNI, HEILT OG ÖKLÖFIÐ). HVERT BÖRÐ SKAL NEGLT Í HVERJA SPERRU/LOFTUNARLISTA MED 3 STK 31/70 RIFFLUDUM BYSSUSAUM EDA SAMSVARANDI. BÖRÐ SKAL EINGÖNGU SETJA SAMAN Á SPERRUM/LOFTUNARLISTUM. SAMSETNINGAR SKULU ALDREI VERA TVÆR EDA FLEIRI Í RÖÐ Á SÖMU SPERRU.
LOFTUNARLISTAR 45x45mm SKULU FESTIR VID ÞAKSPERRUR MED 2 STK 5mm SKRUFUM (EF VIÐ Á)

ÞAKJÁRN/STÁL SKAL NEGLT MED RIFFLUDUM EDA SNÚNUM SAUM. NEGLT SKAL Í AÐRA HVERJA HÁBÁRU NEMA YSTI 1,0m VID GAFLA OG NEDST Á ÞAKI (3 NEDSTU NAGLARADIRNAR), ÞAR SKAL NEGLT Í HVERJA HÁBÁRU. NAGLARADIRNAR SKULU MYNDA REGLULEGT MYNSTUR OG HVER NAGLARÖÐ SKAL FÁ HALD Í TVEIMUR BÖRÐUM (NEGLT Á VÍXL Í 2 SAMLIGGJANDI BÖRÐ). BIL MILLI NAGLARADA SKAL VERA 0,6m.

ÞAR SEM TVÆR SPERRUR LIGGJA SAMAN SKULU ÞÆR LÍMDAR OG SKRUFADAR SAMAN MED 5x80 SKRUFUM c200mm.

SAMPYKKT AF BYGGINGARFULLTRÚA
9. MAI 2022
BYGGINGARFULLTRÚNNI VESTMANNAEYJUM

UNDIRRITUN SAMRÆMINGARHÖNNUNAR

Þjóðvinnuþróun 27063-244

TILVÍSUN

ÚTG DAGS SKÝRINGAR TEIK HANN RÝNT SAMP

tpz Kirkjuvegi 23 900 Vestmannaeyjum Sími 481-2711 tpz@teiknistofa.is www.teiknistofa.is
teiknistofa

ÚTG. DAGS	HANNAÐ	MÆLIKVARÐI
15.04.2021	BB	ENGIN
YFIRFARID	TEIKNAD	
BM	BB	

SAMPYKKT: *Þjóðvinnuþróun 27063-244*

HEIDARVEGUR 56
VESTMANNAEYJUM
BURÐARVIRKI
SKÝRINGAR

VERKFAANG 0328 TEIKNING 200