

STEINSTEYPA

UM SEMENT OG STEINSTEYPU GILDA STAÐLARNIR  
 FS ENV 197-1 SEMENT  
 FS ENV 206 STEINSTEYPA  
 IST. 10-1971 STEINSTEYPA I OG II HLUTI  
 IST. 10-1989 STEINSTEYPUVIRKI  
 TAKMARKANIR A NOTKUN STEYPU VIÐ AKVEDIN SKILYRÐI SKV. ENV 206  
 EKKI MÁ NOTA LÆGRI BROTPÓLSFLOKKA EN:

BROTPÓLS-FLOKKUN.	
C 15	GRÖFSTEYPA T.D. ÞRIFALAG UNDIR SÖKKLA
C 20	HANNVIRKI, SEM ÞURFA EKKI AD ÞOLA VEDRUN EDA ERU VARIN MED VEDURÞÖLNUN KLÆBINGUM ÖMORHÖBUN TELST EKKI FULLNEGJANDI
C 30	HANNVIRKI, SEM EIGA AD ÞOLA VENJULEGA VEDRUN
C 35	HANNVIRKI, SEM VERÐA FYRIR EINHLEIDA VATNS-ÞRYSTING EDA AHRIFUM FRÁ TÉRANÐI VÖKVUM.

SIGMAL STEYPU SKAL VERA 5 - 10 cm  
 I ALLA STEYPU SKAL BLANDA LOFTBLENDI ÞANNIG, AD LOFT-  
 INNHOLD VERDI MINNST 6-8%  
 HANARKS KORNASTÆÐ 26 mm  
 VATNS-/SEMENTSLUTFALL < 0.50  
 ALLA STEYPU SKAL TITRA I MÖTUN, SJÁ SKÝRINGAMYND.  
 STEYPUNNI SKAL DREIFA I MÖTIN EINS JAFNT OG FREKAST  
 ER KOSTUR. VEGGI SKAL STEYPA I LARÉTTUM LÖGUM, SEM  
 EKKI ERU ÞYKKARI EN 30 - 40 cm AD JAFNAÐI SKAL  
 FYRST STEYPA VIÐ HORN.

STEYPA SKAL VARIN ÞÖRNUN I MINNST 7 DAGA

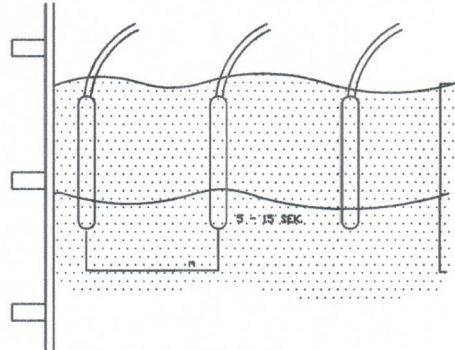

SKÝRINGAMYND: TITRAN STEYPU I VEGG

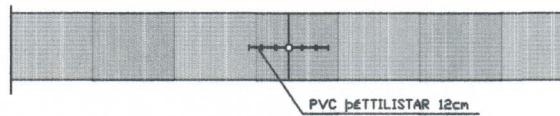

STEYPUKIL

JÄRN BENDING

BENDISTAL MERKT K ER KAMBSTÁL Ks 40 LÄGHARKSFLÖTSTYRKUR 400 MPa  
 BENDISTAL MERKT KS ER KAMBSTÁL Ks 40S LÄGHARKSFLÖTSTYRKUR 400 MPa  
 BENDISTAL MERKT R ER SLÆTT STÁL St.37 LÄGHARKSFLÖTSTYRKUR 225 MPa

BEYGJUR OG SAMSKEYTI

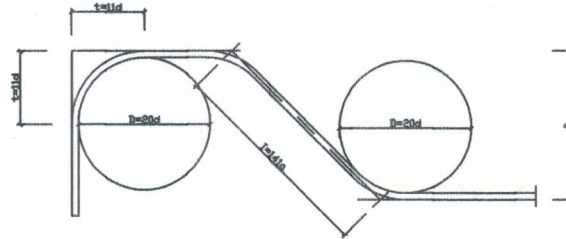

KAMBSTÁL KS - 40

GEFIN MÁL A JÄRNUNUM ERU UTANMAL SBR. SKÝRINGARHYNDIR.  
 KRINGUM GLUGGA KÖMI 3 KÍO ER MÁI 30 cm ÖT FYRIR ÖP.  
 NEMA ÞEGAR ÖP ER YFIR 2 m ÞÁ KÖMI 3 KÍO EDA SKV. SÆRTEIKN.  
 JÄRN I VEGGJUM KÍO c/c 25 LÖÐRETT OG KÍO c/c 20 I LÄRETT

ÞVERMAL JÄRNS	d	mm	8	10	12	16	20	25
ÞVERMAL BEYGJUHRRINGS	D	cm	16	20	24	32	40	50
t=ild		cm	8,6	11	13,8	17,6	22	27,5
VIXLUNARLENGD I SAM-SKEYTUM		cm	35	40	50	65	80	100

ÖLL JÄRN VIXILLOÐ MED BEINUM ENDUM

SKEYTI JÄRNA I PLÖTUM  
 I PLÖTUM SKAL EKKI SKEYTI MEIRA EN ÞRÍÐJA HVERT JÄRN I SAMA ÞVERSNÍÐI  
 FJARLÉÐ MÍLLI SKEYTI-ÞVER-SNÍÐA SÆ EKKI MÍNNI EN 40d.

MÍLLIBIL JÄRNA I BITUM

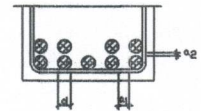

Ks  
 $a_1 = 2,0 \times d$  þá MINNST 30 mm  
 $a_2 = 1,5 \times d$  þá MINNST 20 mm

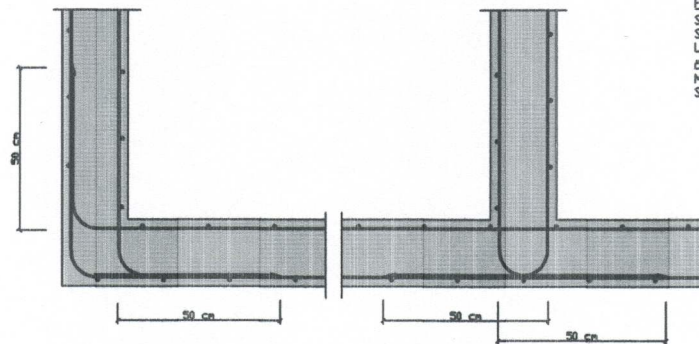

LAGNING LÄRETTA JÄRNA UM HORN I VEGGJUM M=1:10

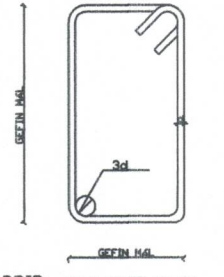

GJÄRDIR: STÁL St.37 (R) OG KAMBSTÁL Ks 40s (KS)

- TAKNAR AD JÄRN SEM LIGGJA I ÞESSA STEFNU LIGGJA UNDIR I NEÐRI BRUN EN ÖFAN A I EFRI BRUN PLÖTU.
- MÖTTA 120x120 KÍO c/c 25cm I B. A I EFRI BRUN
- GAT TEKIB I PLÖTU
- TEKIB ÖR VEGGJUM

FJARLÉÐ JÄRNA FRÁ STEYPUYFIRBÖRÐI

BYGGINGARHLUTAR, ADSTÆÐUR	FJARLÉÐ JÄRNA FRÁ STEYPUYFIRBÖRÐI NEMA SÆRTEIKN. SÝNI ANNAD.		
	PLÖTUR OG VEGGJA mm	BITAR mm	STÖÐIR mm
INNANHÖSS, ÞAR SEM RAKI ER LITILL	15	20	25
UTANHÖSS EDA I JÖRÐ OG ANNARS STAÐAR, ÞAR SEM RAKI ER MIKILL.	20	25	30
ÞAR SEM S.JÖRÐOK ER AD RADI EDA HETTA A JARÐ-VEGSRUM.	40	50	50
ÞAR SEM STEYPT ER BEINT AD JARÐVEGI.	50	50	50

JÄRN SKAL HALÐIÐ I RETTRI FJARLÉÐ FRÁ MÖTUM, MED ÞAR TIL GERÐUM KUBBUM, T.D. ÖR STEYPU EDA HARÐPLASTI.  
 JÄRNUM I EFRI BRUN PLÖTU SKAL HALÐIÐ A SINUM STAÐ MED ÞAR TIL GERÐUM STÖLUM.

TIMBURVIRKI:

LIMTRÉ I BURÐARVIRKJUM SKAL VERA L40 SKV. DS 413  
 TIMBUR I ÖTVEGGJUM OG ÞAKI  
 TIMBUR I ÖTVEGGJUM OG ÞAKI SKAL VERA I STYRKLEIKAFLOKKI KÍO (TÍO) SKV. DS 413 EDA ÞETRA  
 ÖÐAVIRÐI TIMBURS I ÖTVEGGJAKLÆBINGU  
 ALLT TIMBUR I ÖTVEGGJAKLÆBINGU OG ÞAKFRAGANGI SEM ER FYRIR UTAN KRÖSSVIÐ SKAL ÖÐAVERJA MED ÞRYSTIGAGN-VÖRN MED VIÐURKENNUM EFNUM OG AÐFERÐUM. TIMBRID SKAL UPPTYLLA KRÖFUR AB ÖÐAVARNARFLOKKS SAMKVÆMT STAÐLINUM IST INSTA 140  
 HEITISINKHÖÐUN  
 HEITISINKHÖÐUN SKAL FRAMKVÆHA I SAMRÆMI VIÐ SS 3583 EDA SAMBÆRILEGAN STAÐAL.  
 SAUMUR  
 SAUMUR SKAL VERA KVADRATISKUR SAUMUR, HEITISINKHÖÐAÐUR. SAUMUR SKAL UPPTYLLA KRÖFUR SKV. DS413  
 FESTI JÄRN  
 STÖÐLÖB FESTI JÄRN I ÞAKI SKULU VERA ÖR SINKHÖÐUBU STAÐI. STAÐ HAFI KARAKTEVISK NEÐRI FLÖTMRK 250N/mm<sup>2</sup>  
 LÄGHARKSPYKKT SINKHÖÐAR SÆ 275 g/m<sup>2</sup>  
 ÖLL MÁL ERU I MÍLLIMETURUM NEMA HEDARKVÖTAR, EKKI SKAL MÆLT AF TEIKNINGUM. ÖLL UPPEFIN MÁL SKAL SANNREYNA A STAÐNUM

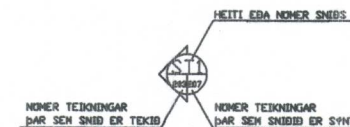

SAMÞYKKT AF BYGGINGARFULLTRÖA

19 JÚLÍ 2004

*Sigurður Þorjónsson*  
 BYGGINGARFULLTRÚINN I VESTMANNAEYJUM

NR	DAGS.	BREYTING
A		
B		
C		
D		
E		
F		
G		
H		

SKÝRINGAR

**Teiknistofa PZ ehf**  
 Ráðgjafarverkfræðipjónusta  
 FRV  
 Kirkjuvegi 23 900 Vestmannaeyjum Sími 481-2711 Fax 481-3076  
 Heimastíða <http://www.teiknistofa.is> Netfang [pz@teiknistofa.is](mailto:pz@teiknistofa.is)

Verkheiti  
 FRÁVEITUKERFI VESTMANNAEYJA  
 DÆLUSTÖÐ 2 FRÍÐARHÖFN  
 Verkefni  
 SKÝRINGAR BURÐARVIRKI

Dags.	Hannað	Verk.nr	Mælikvarði
15.04.04	BB	0024-1	
Yfirfarið	Teiknað	Teikn.nr	Breyting
	BB	200	

Samþykkt