









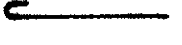

JARNBENDING

STEYPUSTYRKJARSTAL ER ST 37 MERKT R A UPPDRATTUM OG KAMBSTAL KS 40 MERKT K A UPPDRATTUM
 JARNASTÆRDIR ERU Í MM ÖNNUR ÖNEFND MÁL ERU Í SM
 MERKINGAR JARNA. K 8c30 TAKNAR EITT 8MM KAMBJARN A HVERJA 30 SM.

-  TAKNAR JARN BEYGT UM 90°
-  - " - JARN Í NEDRI PLÖTUBRUN
-  - " - JARN Í EFRI PLÖTUBRUN
-  - " - ENDA A KROKALAUUSU JARNI
-  - " - JARN MEÐ KROK
-  - " - UPPBEYGJUR EÐA MALLINUR
-  - " - STEYPUKIL
-  #KRcc21) - " - JARNBENDING Í KROSS Í MIÐJUM VEGG
-  2#Y8cc25 - " - JARNBENDING Í KROSS Í BÄÐUM BRUNUM
-  - " - LYKKJUBUNDIN SULA
-  E11 1111 - " - JARNBENTAN VEGG
-  H - " - PLÖTUBYKKT

FJARLÆGGDIR JARNÁ ERU GEFIN UPP FYRIR BEIN JARN INNBYRÐIS OG UPPBEYGD JARN INNBYRÐIS

JARN SKAL VIXL-LEGGJA SAMKVÆMT NEDAN SKRÄÐUM TÖFLUM

STAL ST 37		KAMBSTAL KS 40	
R 8	MINNST 40 SM AN KROKS	K 8	MINNST 40 SM AN KROKS
R 10	" - 50 SM " KROKS	K 10	" - 45 SM AN KROKS
R 12	" - 50 SM MEÐ KROK	K 12	" - 55 SM AN KROKS
R 16	" - 60 SM " KROK	K 14	" - 65 SM AN KROKS
R 19	" - 70 SM " KROK	K 16	" - 75 SM MEÐ INNBEYGJU
R 25	" - 85 SM " KROK	K 20	" - 90 SM - " -

LANGJARN Í SÖKKLUM OG VEGGJUM SKAL VIXL-LEGGJA A HORNUM UM 60 SM. SE ANNARS EKKI GETIÐ YFIR ÖLL MÜROP KOMI 3 K 12 OG UNDIR OG UPP MEÐ MÜROPUM KOMI 2 K 12 SE ANNARS EKKI GETIÐ
 JARN Í EFRI BRUN A PLÖTU SKAL HALDID A SÍNUM STAÐ AF ÞAR TIL - GERÐUM STOLUM.
 JARNUM SKAL HALDID Í RETTRI FJARLÆGD FRA MOTUM AF KLOSSUM T.D. ÚR PLASTI EÐA STEYPU:
 FJARLÆGD JARNA FRA YFIRBORDI STEYPU SE SAMKVÆMT NEDAN- SKRÄÐRI TÖFLU, NEMA ANNARS SE GETIÐ.

BYGGINGARHLUTI, AÐSTÆÐUR	FJARLÆGD ADALJARNA FRA STEYPU-YFIRBORDI		
	PLÖTUR SM	BITAR, VEGGIR SM	STOÐIR SM
INNAN HÖSS ÞAR SEM RAKI ER LITILL	1	2	3
UTAN HÖSS ÞAR SEM RAKI ER MIKILL	2	3	4

BEYGJUPVERMAL OG VIXLLOGN FYRIR KAMBSTAL

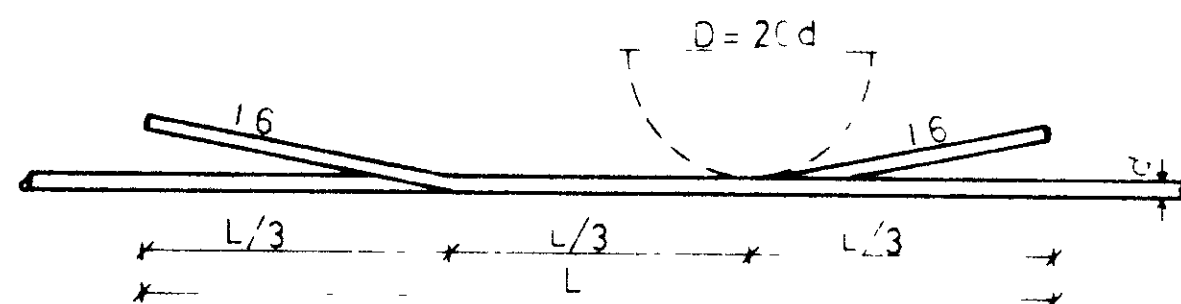

BEYGJUPVERMAL FYRIR STAL ST 37

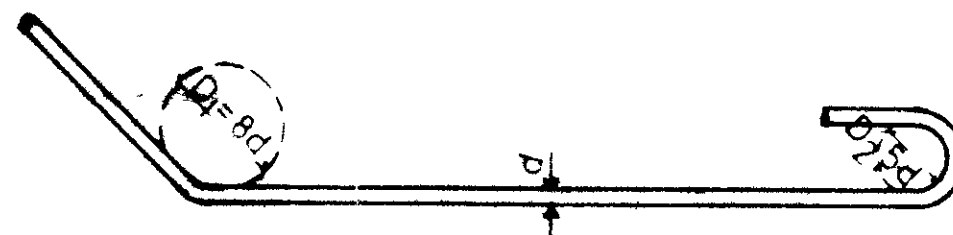

MINNSTA BEYGJUPVERMAL VID LYKKJUBEYGNINGU

JARNALOGN Í HORNUM

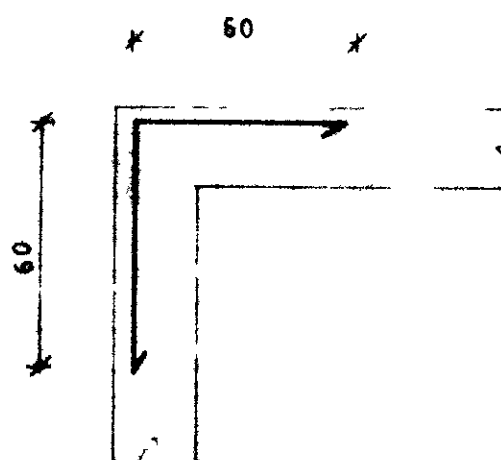

STEINSTEYPA

S - 160 ÖLL STEYPA.

SIGMÁL STEYPU 6 - 8 SM
 LOFTBLENDI 4 - 5°
 TITRA SKAL ALLA STEYPU

STEYPUKIL Í VEGGJUM

SE ANNARS EKKI GETIÐ SKULU JARN Í STEYPUKILUM VERA SEM HÉR SEGIR
 Í ÚTVEGGJUM
 Í INNVEGGJUM

JARÐVINNA

FJARLÆGGJA SKAL ALLAN LÍFRÆNAN JARÐVEG ÚR HÚSGRUNNI OG GRAFA NIÐUR Á FAST JARÐLAG, ÞÓ EKKI GRYNNRA EN 120 SM. UNDIR ENDANLÆGT JARÐARYFIRBORD VIÐ HÚSHLIÐ, NEMA KLÖPP SÉ UNDIR. INN Í SÖKKLA SKAL FYLLIA MEÐ FYLLINGAREFNI T.D. GRÚS, RAUÐAMÖL EÐA SANDI.
 FYLLINGAREFNIÐ SKAL ÞJAPPA Í LÖGUM ÞYNNRI EN 40 SM. ÁÐUR OG MEÐAN ÞJÖPPUN FER FRAM SKAL BLEYTA VEL Í FYLLINGAREFNIÐ, ÞANNIG AÐ GÓÐ ÞJÖPPUN NÁIST.
 OFAN Á FYLLINGAREFNIÐ KEMUR Í 1/2" PLAST, RÚMP. 25 - 30 KG. OFAN Á EINANGRUNARPLASTIÐ SKAL KOMA PLASTDÚKUR, 0,2 MM. SEM SKARAST UM MINNST 30 SM. Á SAMSKYTTUM.

VERKEFNI BESSAHRAUN 16	MÁL	DAÐS NOV. '77
	TEIKN	BR
	REIKN	VERK NR I92
	SAMÞ	TEIKN NR