

Soy

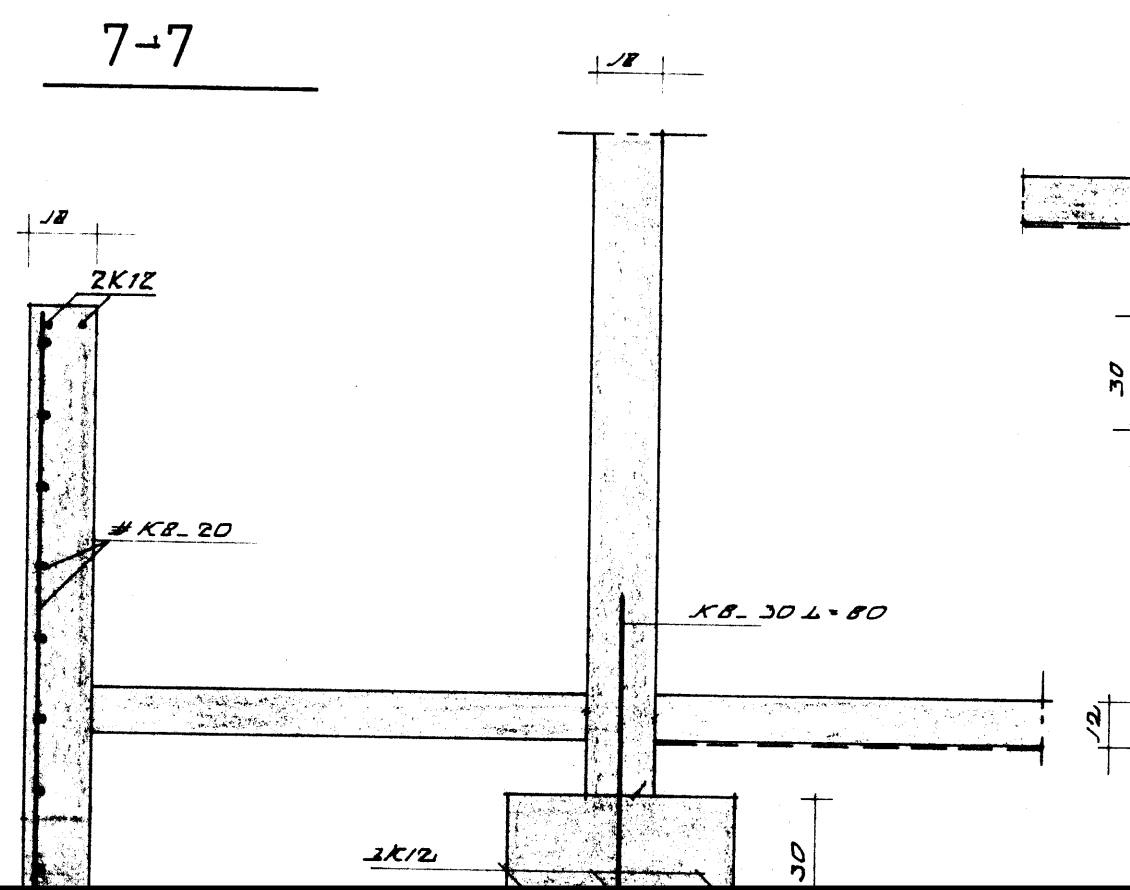
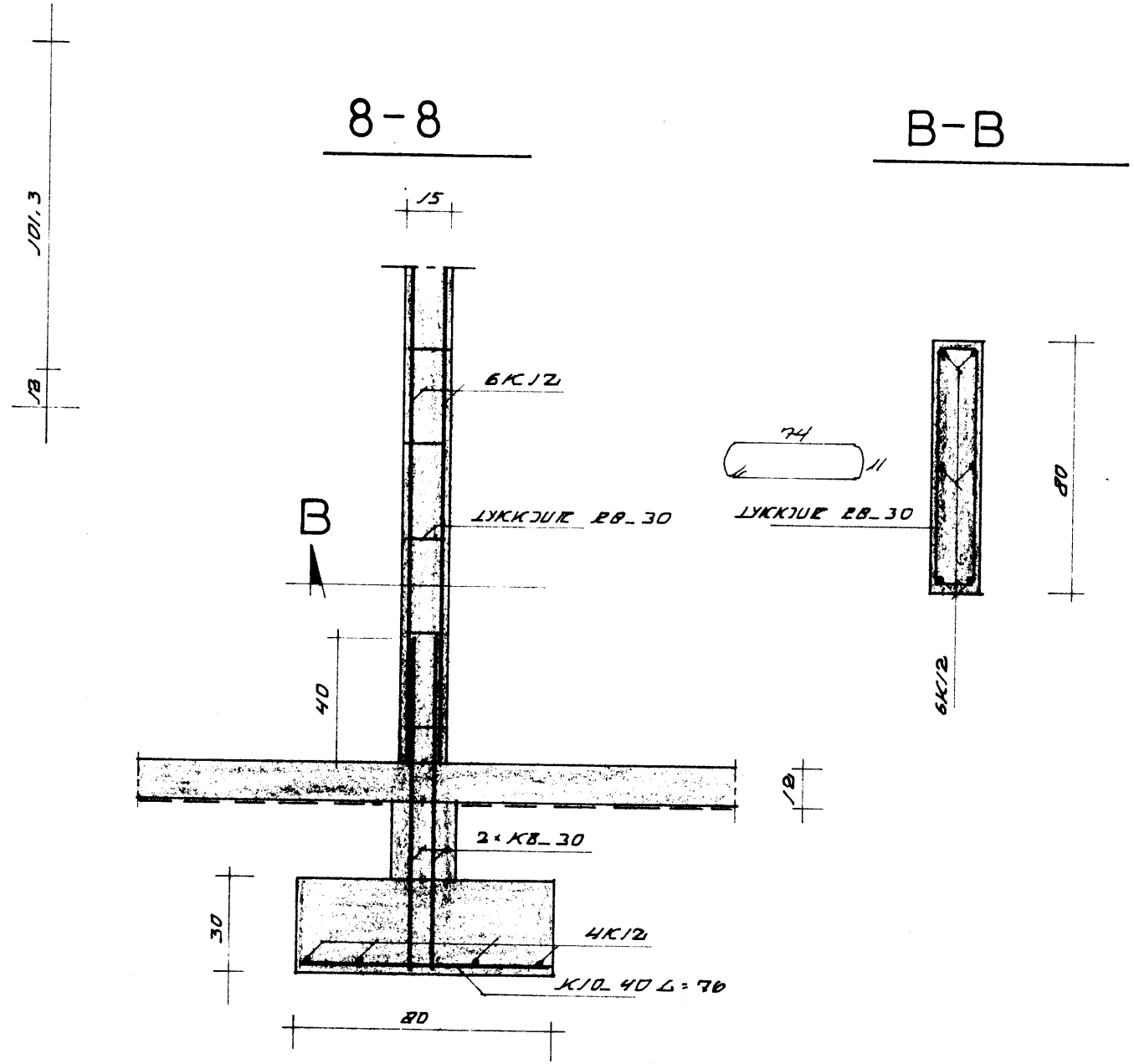
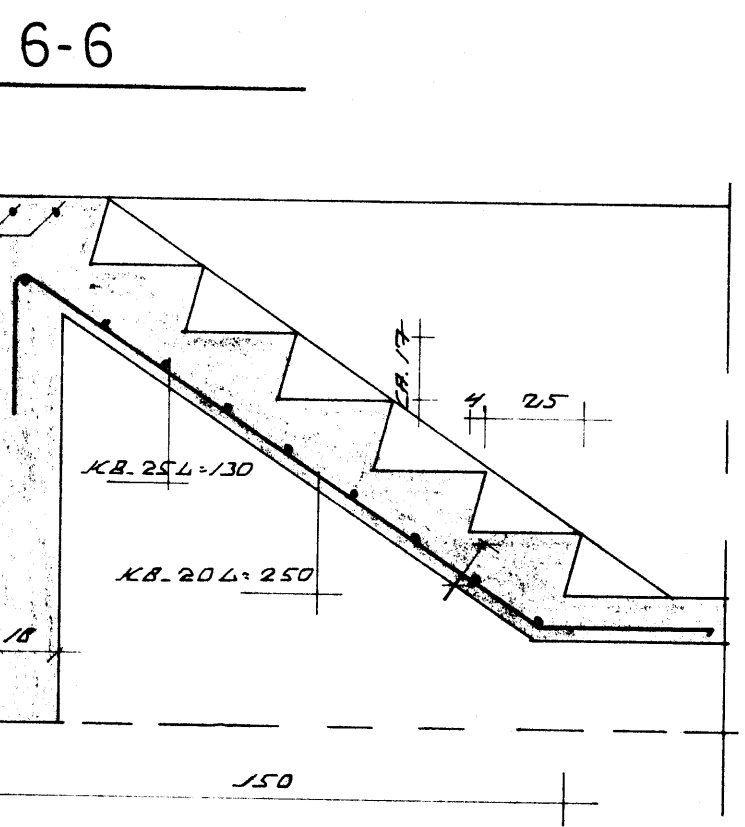
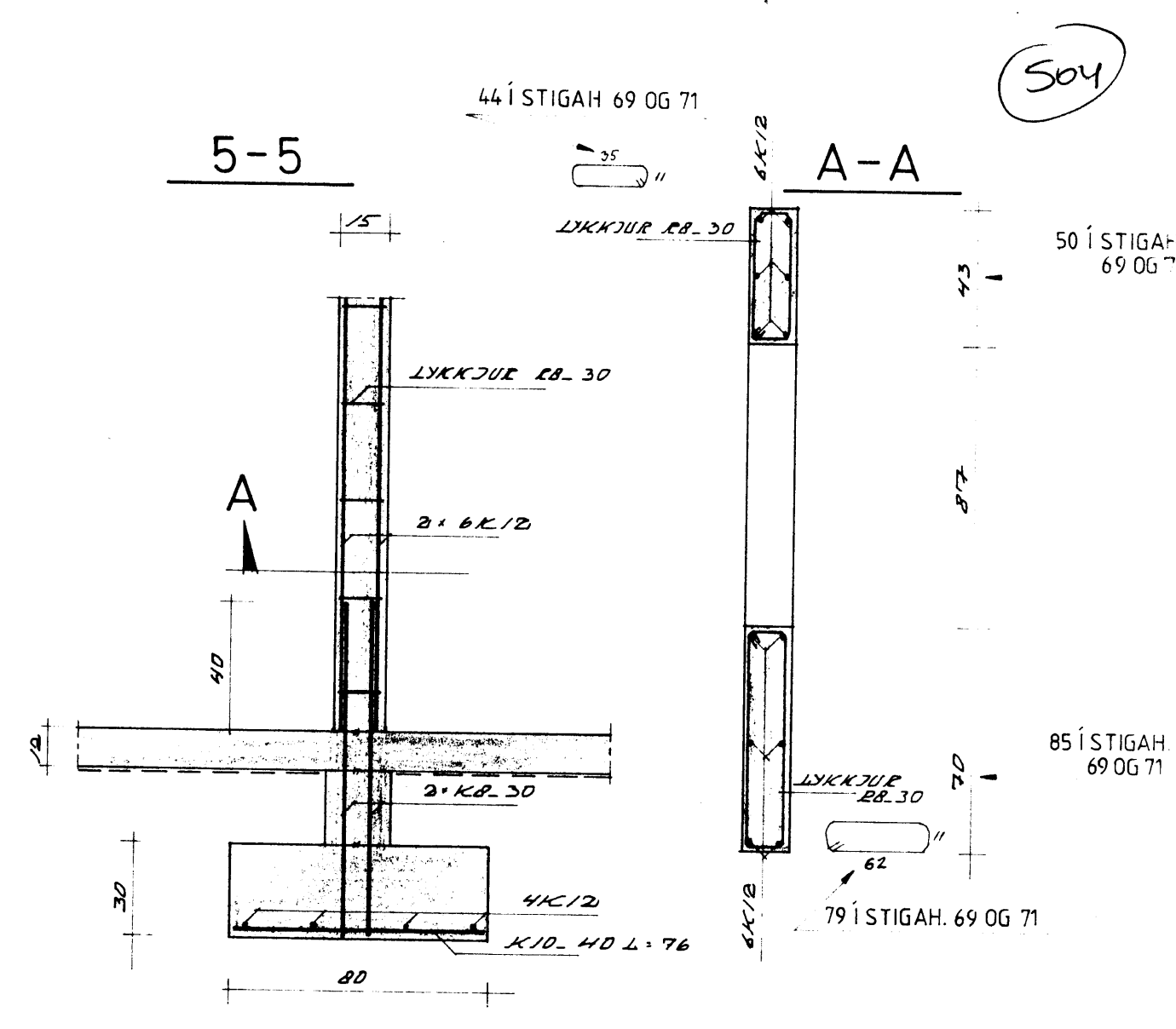
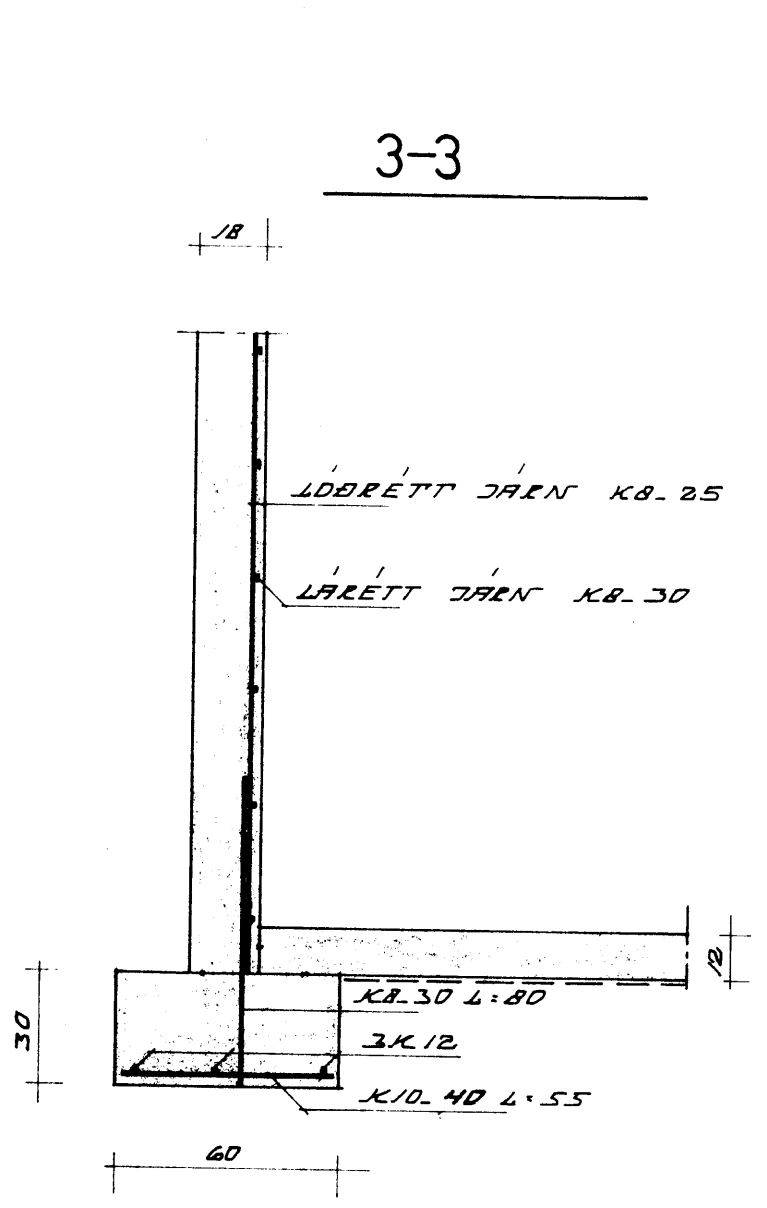
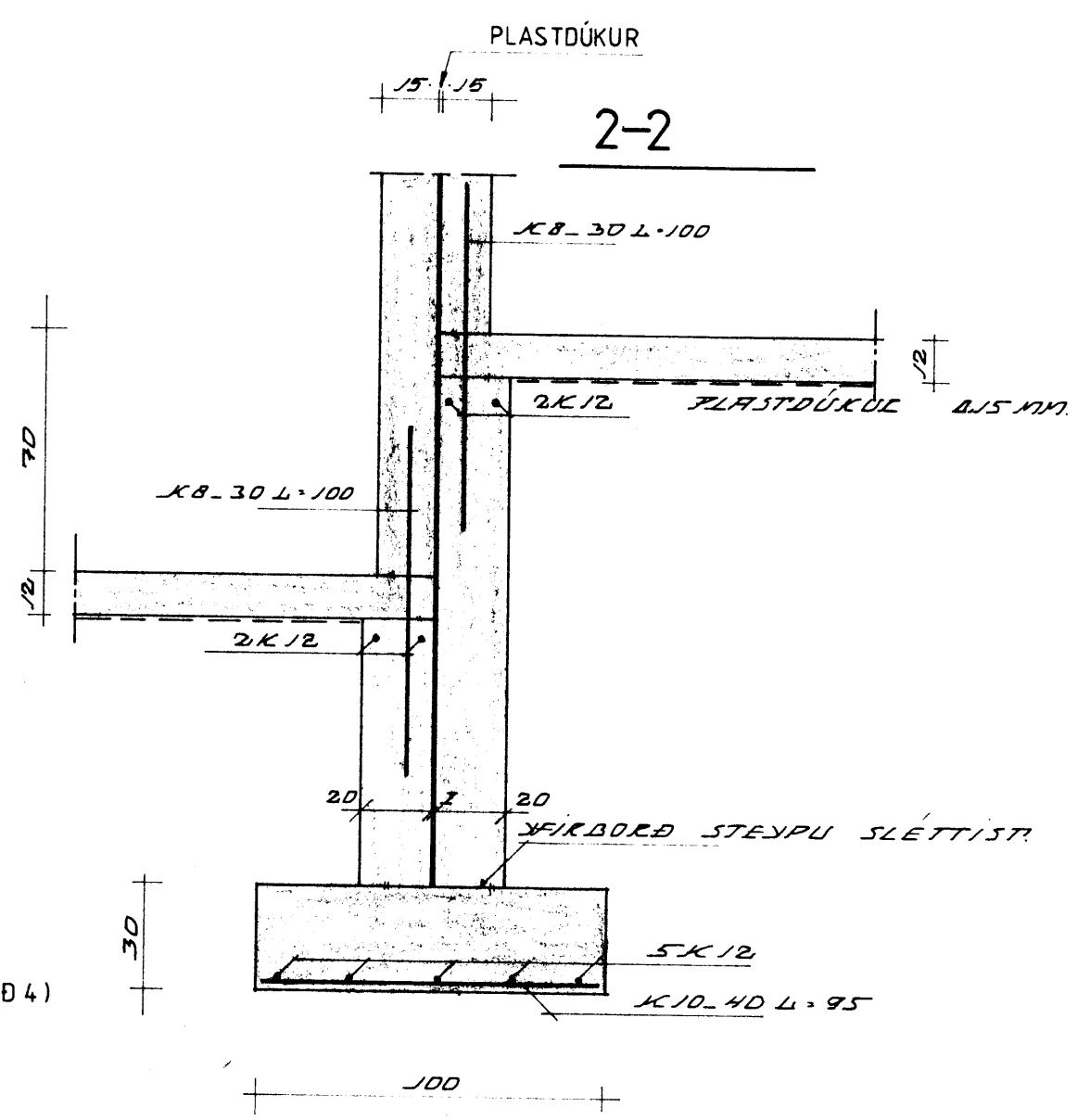
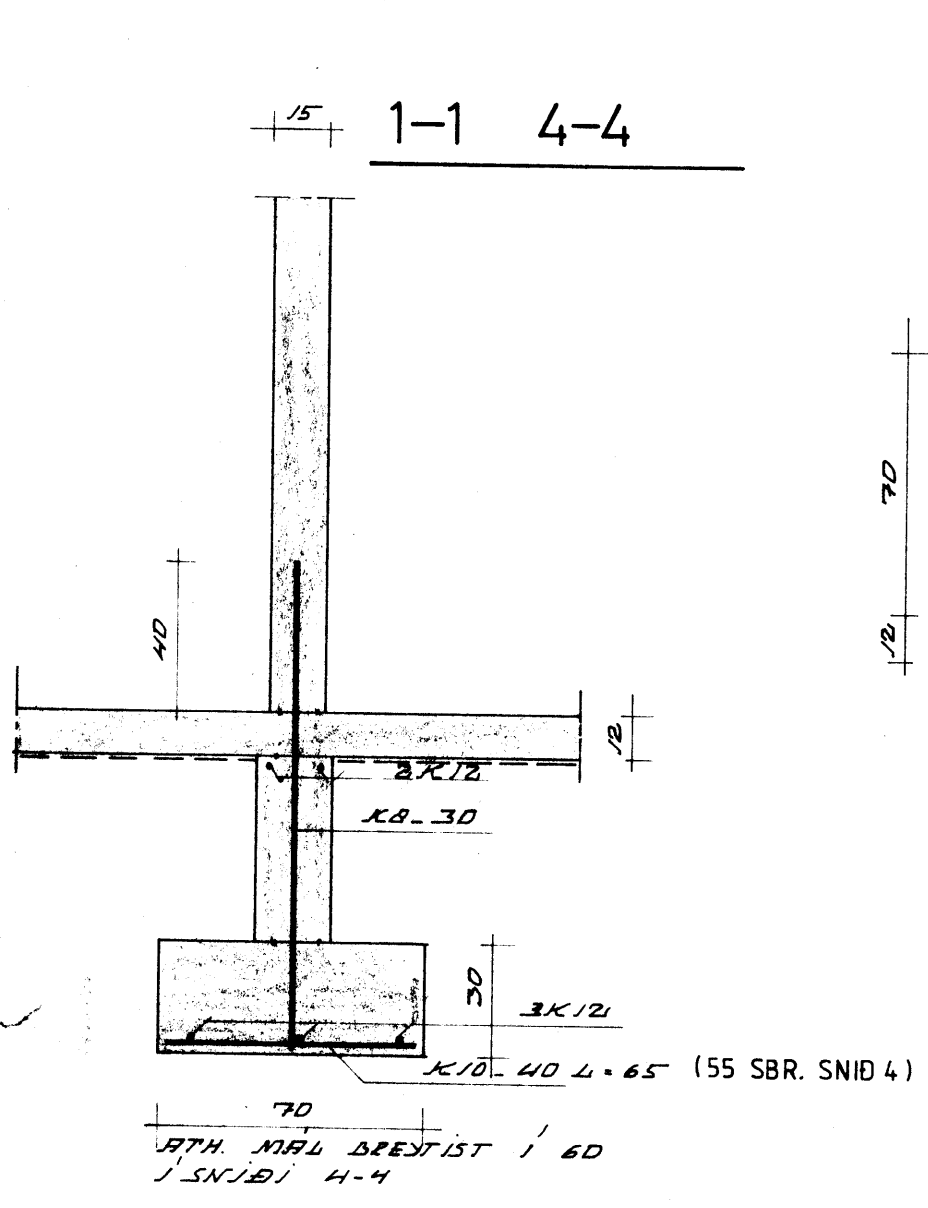

**SKÝRINGAR.**

UNDIRST. STEYPIST OFAN Á ÓHREYFDAN JARÐVEG (MÖL EÐA KLÖPP) EÐA VÉLÞJAPPADA FYLLINGU. FYLLING SKAL SETT ÚT Í 30 SM. VÆTTUM LÖGUM OG VÉLÞJÖPPUÐ. KJALLARAGÓLF STEYPIST ÓJÁRNBENT (SAMANBER TEIKNINGU) OFAN Á VÉLÞJAPPADA MÁLAR-FYLLINGU. STEYPA Í UNDIRST. OG KJALLARAGÓLF SKAL VERA S-160. UM MEÐFERÐ JÁRNA OG STEINST.GILDA ÁKVÆÐI ÍST 10. ÖLL MÁL ERU SENTIM. NEMA JÁRNMÁL SEM ERU Í MILLIM. MESTA ÁRAUN Á GRUNN ER 3 KG/SM.<sup>2</sup> Í ÖLL LÖÐRÉTT STEYPU SKIL KOMI K.B-25 L-100 ÁSAMT STEYPU LÁS. EF VÍXLLEGGJA ÞARF JÁRN SKULU ÞAU VÍXLÖGÐ UM MINNST FIMMTUGTFALT ÞVERMÁL SITT. 6K.B-30 L-100 TÁKNAR 6 STANGIR AF 8 MM. KAMBSTÁLI (KS-40  $\sigma=2100$  KG./SM.<sup>2</sup>) LAGT MEÐ 30 SM. MILLIBILI KLIPPILENGD HVERRAR STANGAR ER 100 SM. R.B TÁKNAR SLÉTT STÁL ST. 37  $\sigma_j=1300$  KG/SM.<sup>2</sup>

SJÁ GRUNNMYND UNDIRST. FYRIR STIGAH. 69 OG 71 Á TEIKN. 1701  
SJÁ ALMENNAR SKÝRINGAR Á TEIKN. 1700

BREYTT Í NÓV. 1987  
TEIKN. STAÐFERÐAR BREYTINGAR  
VEGNA STIGAH. 69 OG 71

TÆKNITEIKNISTOFAN S.F. GLERARGÖTU 34	
SÍMI 25777 AKUREYRI	
MÁL. 1:20	VERK.
DAGS. JAN. 77	ÁSHAMAR 57-63 OG 65-71 VESTMEYJUM
TEIKNAD. HÁ. LD.	HEITI.
REIKNAD. HÁ.	SNIB Í UNDIRSTÖÐUR
BREYTT.	